

FOR CAR USE ONLY/NUR FÜR AUTOMOBILGEBRAUCH/POUR APPLICATION AUTOMOBILE
UNIQUEMENT/SOLO PARA USO EN AUTOMÓVILES/PER IL SOLO UTILIZZO IN AUTOMOBILE

ALPINE®

XXL PREMIUM NAVIGATION SYSTEM

X901 D-DU

Fiat Ducato



Installation Manual
Einbauanleitung
Manuel d'installation
Manual de instalación
Manuale di installazione

EN

DE

FR

ES

IT

WARNING

Before installing or connecting the unit, please read the following thoroughly for proper use.

WARNING

MAKE THE CORRECT CONNECTIONS.

Failure to make the proper connections may result in fire or product damage.

USE ONLY IN CARS WITH A 12 VOLT NEGATIVE GROUND.

(Check with your dealer if you are not sure.) Failure to do so may result in fire, etc.

BEFORE WIRING, DISCONNECT THE CABLE FROM THE NEGATIVE BATTERY TERMINAL.

Failure to do so may result in electric shock or injury due to electrical shorts.

DO NOT ALLOW CABLES TO BECOME ENTANGLED IN SURROUNDING OBJECTS.

Arrange wiring and cables in compliance with the manual to prevent obstructions when driving. Cables or wiring that obstruct or hang up on places such as the steering wheel, shift lever, brake pedals, etc. can be extremely hazardous.

DO NOT SPLICE INTO ELECTRICAL CABLES.

Never cut away cable insulation to supply power to other equipment. Doing so will exceed the current carrying capacity of the wire and result in fire or electric shock.

DO NOT DAMAGE PIPE OR WIRING WHEN DRILLING HOLES.

When drilling holes in the chassis for installation, take precautions so as not to contact, damage or obstruct pipes, fuel lines, tanks or electrical wiring. Failure to take such precautions may result in fire.

DO NOT USE BOLTS OR NUTS IN THE BRAKE OR STEERING SYSTEMS TO MAKE GROUND CONNECTIONS.

Bolts or nuts used for the brake or steering systems (or any other safety-related system), or tanks should NEVER be used for installations or ground connections. Using such parts could disable control of the vehicle and cause fire etc.

KEEP SMALL OBJECTS SUCH AS BATTERIES OUT OF THE REACH OF CHILDREN.

Swallowing them may result in serious injury. If swallowed, consult a physician immediately.

DO NOT INSTALL IN LOCATIONS WHICH MIGHT HINDER VEHICLE OPERATION, SUCH AS THE STEERING WHEEL OR SHIFT LEVER.

Doing so may obstruct forward vision or hamper movement etc. and results in serious accident.

DO NOT OBSTRUCT AIRBAGS OR ANY OTHER SAFETY RELEVANT PARTS OF THE VEHICLE WHILE INSTALLING THE PRODUCT.

Doing so may lead to failure of the vehicle's safety systems and results in severe injury or death. If you are unclear where such parts are located, please review your car's user manual or contact your car manufacturer.

CAUTION

HAVE THE WIRING AND INSTALLATION DONE BY EXPERTS.

The wiring and installation of this unit requires special technical skill and experience. To ensure safety, always contact the dealer where you purchased this product to have the work done.

USE SPECIFIED ACCESSORY PARTS AND INSTALL THEM SECURELY.

Be sure to use only the specified accessory parts. Use of other than designated parts may damage this unit internally or may not securely install the unit in place. This may cause parts to become loose resulting in hazards or product failure.

ARRANGE THE WIRING SO IT IS NOT CRIMPED OR PINCHED BY A SHARP METAL EDGE.

Route the cables and wiring away from moving parts (like the seat rails) or sharp or pointed edges. This will prevent crimping and damage to the wiring. If wiring passes through a hole in metal, use a rubber grommet to prevent the wire's insulation from being cut by the metal edge of the hole.

DO NOT INSTALL IN LOCATIONS WITH HIGH MOISTURE OR DUST.

Avoid installing the unit in locations with high incidence of moisture or dust. Moisture or dust that penetrates into this unit may result in product failure.

PRECAUTIONS

- Be sure to disconnect the cable from the (-) battery post before installing your X901D-DU. This will reduce any chance of damage to the unit in case of a short-circuit.
- Be sure to connect the colour coded leads according to the diagram. Incorrect connections may cause the unit to malfunction or damage to the vehicle's electrical system.
- When making connections to the vehicle's electrical system, be aware of the factory installed components (e.g. on-board computer). Do not tap into these leads to provide power for this unit. When connecting the X901D-DU to the fuse box, make sure the fuse for the intended circuit of the X901D-DU has the appropriate amperage. Failure to do so may result in damage to the unit and/or the vehicle. When in doubt, consult your Alpine dealer.

WARNUNG

Bitte lesen Sie diese Anleitung vor dem Einbau oder Anschließen des Geräts sorgfältig durch.

WARNUNG

AUF KORREKTE ANSCHLÜSSE ACHTEN.

Falsche Verbindungen können zu Feuer oder Schäden am Produkt führen.

NUR IN FAHRZEUGEN MIT 12-VOLT-BORDNETZ UND MINUS AN MASSE VERWENDEN.

(Klären Sie dies im Zweifel mit Ihrem Händler ab.) Nichtbeachtung kann zu Bränden etc. führen.

VOR DEM ANSCHLUSS DAS KABEL VOM MINUSPOL DER BATTERIE ABKLEMMEN.

Nichtbeachtung kann zu Stromschlag oder Verletzung durch Kurzschluss führen.

DAFÜR SORGEN, DASS SICH DIE KABEL NICHT IN GEGENSTÄNDEN IN DER NÄHE VERFANGEN.

Verlegen Sie die Kabel laut Handbuch, damit sie beim Fahren nicht hinderlich sind. Kabel, die sich im Lenkrad, im Schalthebel, im Bremspedal usw. verfangen, können zu äußerst gefährlichen Situationen führen.

ELEKTRISCHE KABEL NICHT SPLEISSEN.

Kabel dürfen nicht abisoliert werden, um andere Geräte mit Strom zu versorgen. Andernfalls wird die Strombelastbarkeit des Gerätes überschritten und es besteht Feuergefahr oder die Gefahr eines elektrischen Schlages.

BEIM BOHREN VON LÖCHERN LEITUNGEN UND KABEL NICHT BESCHÄDIGEN.

Wenn Sie beim Einbauen Löcher in das Fahrzeugchassis bohren, achten Sie unbedingt darauf, die Kraftstoffleitungen und andere Leitungen, den Benzintank und elektrische Kabel nicht zu berühren, zu beschädigen oder zu blockieren. Werden diese Vorsichtsmaßnahmen unterlassen, so kann dies zum Brand führen.

SCHRAUBEN UND MUTTERN DER BREMSANLAGE ODER DER LENKUNG NICHT ALS MASSEPUNKTE VERWENDEN.

Schrauben oder Muttern der Brems- bzw. Lenkanlage (oder eines anderen sicherheitsrelevanten Systems) oder Tanks dürfen NIEMALS für den Einbau oder als Masseanschluss verwendet werden. Andernfalls besteht die Gefahr, dass Sie die Kontrolle über das Fahrzeug verlieren oder ein Feuer ausbricht.

KLEINE GEGENSTÄNDE WIE BATTERIEN VON KINDERN FERNHALTEN.

Werden solche Gegenstände verschluckt, besteht die Gefahr schwerwiegender Verletzungen. Suchen Sie unverzüglich einen Arzt auf, wenn ein Kind einen solchen Gegenstand verschluckt.

DAS GERÄT NICHT AN EINER STELLE EINBAUEN, AN DER ES BEIM FAHREN HINDERLICH SEIN KÖNNTE, WEIL ES Z. B. DAS LENKRAD ODER DEN SCHALTHEBEL BLOCKIERT.

Andernfalls ist möglicherweise keine freie Sicht nach vorne gegeben, oder die Bewegungen des Fahrers sind so eingeschränkt, dass Unfallgefahr besteht.

BEIM EINBAU DES PRODUKTS DARAUF ACHTEN, DASS AIRBAGS ODER ANDERE SICHERHEITSRELEVANTE TEILE DES FAHRZEUGS NICHT VERBAUT WERDEN.

Dies könnte zum Versagen der Sicherheitssysteme des Fahrzeugs führen und Tod oder schwere Verletzungen zur Folge haben. Wenn Sie sich nicht sicher sind, wo sich diese Teile befinden, sehen Sie bitte im Fahrzeughandbuch nach oder fragen Sie Ihren Autohändler.

VORSICHT

VERKABELUNG UND EINBAU VON FACHPERSONAL AUSFÜHREN LASSEN.

Die Verkabelung und der Einbau dieses Geräts erfordern technisches Geschick und Erfahrung. Um Sicherheit zu gewährleisten, wenden Sie sich immer an den Händler, bei dem Sie dieses Produkt erworben haben, damit er dies erledigt.

NUR DAS VORGESCHRIEBENE ZUBEHÖR VERWENDEN UND DIESES SICHER EINBAUEN.

Achten Sie darauf, nur die angegebenen Zubehörteile zu verwenden. Andernfalls wird das Gerät möglicherweise beschädigt, oder es lässt sich nicht sicher einbauen. Wenn sich Teile lösen, stellen diese eine Gefahrenquelle dar und es kann zu Betriebsstörungen kommen.

DIE KABEL SO VERLEGEN, DASS SIE NICHT GEKNICKT ODER DURCH SCHARFE KANTEN GEQUETSCHT WERDEN.

Verlegen Sie die Kabel und Verdrahtung abseits beweglicher Teile (wie den Sitzschienen) oder scharfer Kanten oder spitzer Ecken. So verhindern Sie Quetschungen und Schäden an der Verkabelung. Wenn Sie ein Kabel durch eine Bohrung in einer Metallplatte führen, schützen Sie die Kabelisolierung mit einer Gummitülle vor Beschädigung durch die Metallkanten der Bohrung.

DAS GERÄT NICHT AN STELLEN EINBAUEN, AN DENEN ES HOHER FEUCHTIGKEIT ODER STAUB AUSGESETZT IST.

Vermeiden Sie das Gerät an Orten mit hoher Feuchtigkeits- oder Staubeinwirkung zu montieren. Wenn Feuchtigkeit oder Staub in das Gerät gelangen, kann das Produkt ausfallen.

SICHERHEITSMASSNAHMEN

- Trennen Sie das Kabel vom (-) Batteriepol, bevor Sie Ihr X901D-DU einbauen. Dadurch vermeiden Sie die Gefahr einer Beschädigung des Geräts, falls es zu einem Kurzschluss kommt.
- Schließen Sie die farbcodierten Leitungen wie im Diagramm angegeben an. Falsche Verbindungen können zu Fehlfunktionen am Gerät oder zu Beschädigungen am elektrischen System des Fahrzeugs führen.
- Bei Anschlüssen an die Elektroanlage des Fahrzeugs beachten Sie die werkseitig installierten Komponenten (z.B. Bordrechner). Nutzen Sie nicht die Leitungen solcher Komponenten, um dieses Gerät mit Strom zu versorgen. Beim Anschluss des X901D-DU im Sicherungskasten achten Sie darauf, dass die Sicherung des gewählten Stromkreises die für das X901D-DU vorgeschriebene Amperezahl aufweist. Andernfalls kann es zu Schäden am Gerät und/oder am Fahrzeug kommen. Wenden Sie sich im Zweifelsfall bitte an Ihren Alpine-Händler.

AVERTISSEMENT

Avant d'installer ou de brancher l'unité, veuillez lire toutes les instructions suivantes pour une utilisation adéquate.

AVERTISSEMENT

EFFECTUER LES BRANCHEMENTS CORRECTEMENT.

Un mauvais branchement pourrait entraîner un incendie ou des dommages à l'appareil.

À UTILISER UNIQUEMENT SUR DES VÉHICULES À MASSE NÉGATIVE DE 12 VOLTS.

(Vérifier auprès de votre concessionnaire si vous n'en êtes pas certain.) Il y a risque d'incendie, etc.

AVANT TOUTE CONNEXION, DÉBRANCHER LE CÂBLE DE LA BORNE NÉGATIVE DE LA BATTERIE.

Il y a risque de décharge électrique ou de blessure causée par un court-circuit.

FAIRE EN SORTE QUE LES CÂBLES NE SE COINCENT PAS DANS DES OBJETS SITUÉS À PROXIMITÉ.

Positionner les câbles conformément au manuel de manière à éviter toute obstruction lors de la conduite. Les câbles qui obstruent ou dépassent à des endroits tels que le volant, le levier de vitesses, la pédale de frein, etc. peuvent s'avérer extrêmement dangereux.

NE PAS DÉNUDER LES CÂBLES ÉLECTRIQUES.

Ne jamais enlever la gaine isolante pour alimenter un autre appareil. Il y a risque de dépassement de l'intensité maximale admissible du câble, ce qui pourrait entraîner un incendie ou une décharge électrique.

NE PAS ENDOMMAGER LES CONDUITES ET CÂBLES LORS DU PERCEMENT DES TROUS.

Lors du perçage de trous dans le châssis en vue de l'installation, veiller à ne pas toucher, endommager ou obstruer des conduites, des tuyaux à carburant, des réservoirs ou des câbles électriques. Le non-respect de cette précaution peut entraîner un incendie.

NE PAS UTILISER D'ÉCROUS OU DE BOULONS SUR LES CIRCUITS DE FREINAGE OU DE DIRECTION POUR FAIRE UN RACCORDEMENT À LA MASSE.

Les boulons et écrous utilisés pour les circuits de freinage et de direction (ou de tout autre système de sécurité) ou les réservoirs ne doivent JAMAIS être utilisés pour l'installation ou la liaison à la masse. L'utilisation de ces organes peut désactiver le système de contrôle du véhicule et causer un incendie, etc.

TENIR LES PETITS OBJETS TELS QUE LES PILES HORS DE PORTÉE DES ENFANTS.

L'ingestion de tels objets peut entraîner de graves blessures. En cas d'ingestion, consulter immédiatement un médecin.

NE PAS INSTALLER DANS DES ENDROITS SUSCEPTIBLES D'ENTRAVER LA CONDUITE DU VÉHICULE, COMME LE VOLANT OU LE LEVIER DE VITESSES.

La vue vers l'avant pourrait être obstruée ou les mouvements gênés, etc., ce qui pourrait provoquer un accident grave.

NE PAS BLOQUER LES COUSSINS GONFLABLES OU TOUTE AUTRE PIÈCE DU VÉHICULE LIÉE À LA SÉCURITÉ LORS DE L'INSTALLATION DU PRODUIT.

Cela pourrait entraîner une défaillance des systèmes de sécurité du véhicule et provoquer des blessures graves ou la mort. Si vous n'êtes pas certain de savoir où de telles pièces sont situées, veuillez consulter le manuel d'utilisation de votre véhicule ou contacter le constructeur du véhicule.

ATTENTION

FAIRE INSTALLER LE CÂBLAGE ET L'APPAREIL PAR DES EXPERTS.

Le câblage et l'installation de cet appareil requièrent des compétences techniques particulières et de l'expérience. Pour garantir la sécurité, faire procéder à l'installation de cet appareil par le distributeur qui vous l'a vendu.

UTILISER LES ACCESSOIRES SPÉCIFIÉS ET LES INSTALLER CORRECTEMENT.

Utiliser uniquement les accessoires spécifiés. L'utilisation de pièces autres que celles spécifiées risque d'endommager l'intérieur de l'appareil ou d'entraîner une mauvaise installation de celui-ci. Les pièces utilisées risqueraient alors de se desserrer et de provoquer des dommages ou une défaillance de l'appareil.

FAIRE CHEMINER LE CÂBLAGE DE MANIÈRE À NE PAS LE COINCER CONTRE UNE ARÊTE MÉTALLIQUE.

Faire cheminer les câbles à l'écart des pièces mobiles (comme les rails d'un siège) et des arêtes acérées ou pointues. Cela évitera ainsi de coincer et d'endommager les câbles. Si un câble passe dans un orifice métallique, utiliser un passe-câble en caoutchouc pour éviter que la gaine isolante du câble ne soit endommagée par le rebord métallique de l'orifice.

NE PAS INSTALLER DANS DES ENDROITS TRÈS HUMIDES OU POUSSIÉREUX.

Éviter d'installer l'appareil dans des endroits soumis à une forte humidité ou à de la poussière en excès. La pénétration d'humidité ou de poussière à l'intérieur de cet appareil risque de provoquer une défaillance.

PRÉCAUTIONS

- Veiller à débrancher le câble de la borne (-) de la batterie avant d'installer votre X901D-DU. Les risques de dommages causés par un court-circuit seront réduits.
- Veiller à raccorder les câbles identifiés par des codes couleur selon le schéma de connexion. De mauvaises connexions peuvent entraîner un mauvais fonctionnement de l'appareil ou endommager le système électrique du véhicule.
- Lors du raccordement des câbles au système électrique du véhicule, faire attention aux composants installés en usine (par exemple, l'ordinateur de bord). Ne pas essayer d'alimenter l'appareil en le raccordant aux câbles de ces appareils. Lors du raccordement du X901D-DU au boîtier à fusibles, s'assurer que le fusible du circuit destiné au X901D-DU possède la bonne intensité. Sinon, l'appareil et/ou le véhicule risquent d'être endommagés. En cas de doute, consulter votre revendeur Alpine.

ADVERTENCIA

Antes de instalar o conectar la unidad, lea atentamente lo siguiente para llevar a cabo un uso adecuado.

ADVERTENCIA

REALICE LAS CONEXIONES CORRECTAMENTE.

Una conexión incorrecta puede producir un incendio o dañar el equipo.

UTILICE LA UNIDAD SOLAMENTE EN VEHÍCULOS QUE TENGAN 12 VOLTIOS CON NEGATIVO A MASA.

(Consulte a su distribuidor en caso de duda). Si no lo hace, podría ocasionar un incendio, etc.

ANTES DE EFECTUAR EL CABLEADO, DESCONECTE EL CABLE DEL TERMINAL NEGATIVO DE LA BATERÍA.

De no hacerlo así, podría ocasionar una descarga eléctrica o lesiones debido a cortocircuitos eléctricos.

IMPIDA QUE LOS CABLES SE ENREDEN CON LOS OBJETOS SITUADOS ALREDEDOR.

Disponga la instalación eléctrica y los cables conforme a lo descrito en el manual para evitar obstáculos durante la conducción. Los cables que obstaculizan la conducción o que cuelgan de partes del vehículo como el volante de dirección, la palanca de cambios, los pedales de freno, etc., se consideran extremadamente peligrosos.

NO EMPALME CABLES ELÉCTRICOS.

Nunca corte el aislamiento de un cable para suministrar energía a otro equipo. Esto hace que la capacidad portadora del cable se supere y puede ser la causa de incendios o descargas eléctricas.

EVITE DAÑAR LOS TUBOS Y EL CABLEADO CUANDO TALADRE AGUJEROS.

Si taladra agujeros en el chasis durante la instalación, tome las precauciones necesarias para no rozar, dañar u obstruir los tubos, las tuberías de combustible, los depósitos o el cableado eléctrico. De lo contrario, podría provocar un incendio.

NO UTILICE TUERCAS O PERNOS EN EL SISTEMA DE FRENOS O DE DIRECCIÓN PARA REALIZAR LAS CONEXIONES A MASA.

Los pernos o tuercas empleados en los sistemas de frenos o de dirección (o en cualquier otro sistema relacionado con la seguridad del vehículo), o los depósitos, NUNCA deben utilizarse para instalaciones de cableado o conexión a masa. Si utiliza tales piezas, podría incapacitar el control del vehículo y provocar un incendio, etc.

MANTENGA LOS OBJETOS PEQUEÑOS COMO LAS PILAS FUERA DEL ALCANCE DE LOS NIÑOS.

La ingestión de estos objetos puede provocar lesiones graves. Si esto ocurre, consulte con un médico inmediatamente.

NO INSTALE EL EQUIPO EN LUGARES QUE PUEDAN DIFICULTAR EL CONTROL DEL VEHÍCULO, COMO EL VOLANTE DE DIRECCIÓN O LA PALANCA DE CAMBIOS DE VELOCIDAD.

Esto podría obstaculizar la visibilidad y dificultar el movimiento, etc. y provocar accidentes graves.

NO OBSTRUYA LOS AIRBAGS NI NINGÚN OTRO ELEMENTO DE SEGURIDAD DEL VEHÍCULO MIENTRAS INSTALA EL PRODUCTO.

De lo contrario, podría causar un fallo en el sistema de seguridad del vehículo y producir importantes daños o la muerte. Si no tiene claro dónde van situadas las piezas, compruebe el manual del usuario de su coche o póngase en contacto con el fabricante del coche.

PRECAUCIÓN

CONFÍE EL CABLEADO Y LA INSTALACIÓN A PROFESIONALES.

El cableado y la instalación de este equipo requieren una competencia y experiencia técnica confirmada. Para garantizar la seguridad, póngase siempre en contacto con el distribuidor al que ha comprado el equipo para confiarle estas tareas.

UTILICE LOS ACCESORIOS ESPECIFICADOS E INSTÁLELOS CORRECTAMENTE.

Asegúrese de utilizar los accesorios especificados solamente. Si utiliza accesorios diferentes a los indicados, existe el riesgo de dañar el interior de la unidad, o de no instalarla en su lugar de manera segura. Las piezas pueden aflojarse, lo que, además de ser peligroso, puede provocar averías.

DISPONGA EL CABLEADO DE FORMA QUE LOS CABLES NO SE DOBLEN, NO SE CONTRAIGAN NI ROCEN UN BORDE METÁLICO AFILADO.

Aleje los cables y el cableado de piezas móviles (como los raíles de los asientos) o de bordes puntiagudos o afilados. De esta forma evitará dobleces y daños en el cableado. Si los cables se introducen por un orificio de metal, utilice una arandela de goma para evitar que el borde metálico del orificio corte el aislamiento del cable.

NO INSTALE LA UNIDAD EN LUGARES MUY HÚMEDOS O LLENOS DE POLVO.

Evite instalar la unidad en lugares con altos índices de humedad o polvo. Si entra polvo o humedad, el equipo puede averiarse.

PRECAUCIONES

- Asegúrese de desconectar el cable del borne negativo (-) de la batería antes de instalar el X901D-DU. Esto reducirá cualquier posibilidad de dañar la unidad en caso de un cortocircuito.
- Asegúrese de conectar los cables codificados con colores de acuerdo con el diagrama. Las conexiones incorrectas podrán ocasionar un mal funcionamiento de la unidad o dañar el sistema eléctrico del vehículo.
- Cuando haga las conexiones al sistema eléctrico del vehículo, tenga en cuenta los componentes instalados de fábrica (p. ej., el ordenador de a bordo). No coja corriente de estos conductores para alimentar esta unidad. Cuando conecte el X901D-DU a la caja de fusibles, asegúrese de que el fusible del circuito que piensa utilizar para el X901D-DU sea del amperaje adecuado. En caso contrario, podría ocasionar daños a la unidad y/o al vehículo. Cuando no esté seguro, consulte a su distribuidor Alpine.

AVVERTIMENTO

Per un uso corretto, prima di installare o collegare l'unità, leggere attentamente quanto segue.

AVVERTIMENTO

ESEGUIRE CORRETTAMENTE I COLLEGAMENTI.

Diversamente, possono verificarsi incendi o danni al prodotto.

UTILIZZARE SOLO IN VEICOLI CON MASSA NEGATIVA A 12 VOLT.

(In caso di dubbio, controllare con il proprio rivenditore).

Diversamente, possono verificarsi incendi o altri danni.

PRIMA DI ESEGUIRE I COLLEGAMENTI, SCOLLEGARE IL CAVO DEL TERMINALE NEGATIVO DELLA BATTERIA.

Diversamente, possono verificarsi scosse elettriche o altre lesioni dovute a cortocircuiti.

EVITARE CHE I CAVI SI IMPIGLINO NEGLI OGGETTI CIRCOSTANTI.

Disporre cavi e cablaggi seguendo le istruzioni del manuale, in modo da evitare interferenze con la guida. I cavi o i cablaggi che interferiscono o si impigliano in parti quali il volante, la leva del cambio, il pedale del freno, ecc. possono risultare estremamente pericolosi.

NON SPELARE I CAVI PER EFFETTUARE ALTRI COLLEGAMENTI.

Non eliminare mai le parti isolanti dei cavi per alimentare altri apparecchi. Diversamente, la portata di corrente del cavo in questione verrebbe superata, causando incendi o scosse elettriche.

NEL PRATICARE I FORI, PRESTARE ATTENZIONE A NON DANNEGGIARE I TUBI O I CAVI.

Nel praticare i fori di installazione nel telaio, adottare tutte le precauzioni atte ad evitare il contatto, il danneggiamento o l'ostruzione di tubi, condotti del carburante, serbatoi o cavi elettrici. L'inosservanza di queste precauzioni può causare incendi.

PER ESEGUIRE I COLLEGAMENTI DI MASSA, NON UTILIZZARE BULLONI O DADI DEI SISTEMI DI FRENATA O DI STERZO.

I bulloni o i dadi utilizzati per i sistemi di frenata e di sterzo (o di qualsiasi altro sistema relativo alla sicurezza) o per i serbatoi non devono essere MAI impiegati per installazioni o collegamenti di massa. L'utilizzo di queste parti può inibire il controllo del veicolo e causare incendi o altro.

CONSERVARE LE PARTI DI PICCOLE DIMENSIONI QUALI LE PILE FUORI DALLA PORTATA DEI BAMBINI.

Se ingerite, possono causare gravi danni. In caso di ingestione, consultare immediatamente un medico.

NON INSTALLARE IN PUNTI CHE POSSANO INTERFERIRE CON LE OPERAZIONI DI GUIDA QUALI IL VOLANTE O LA LEVA DEL CAMBIO.

Diversamente, la visuale del conducente può risultare ostruita o i suoi movimenti ostacolati, causando gravi incidenti.

INSTALLARE IL PRODOTTO IN MANIERA CHE NON IMPEDISCA IL BUON FUNZIONAMENTO DI AIRBAG O ALTRI DISPOSITIVI DI SICUREZZA DEL VEICOLO.

Diversamente, i sistemi di sicurezza del veicolo possono non svolgere le funzioni per cui sono progettati, con il conseguente rischio di gravi lesioni personali, talvolta fatali. In caso di dubbi circa l'ubicazione di questi sistemi, fare riferimento al libretto di uso e manutenzione del veicolo oppure contattare il produttore del veicolo.

ATTENZIONE

I COLLEGAMENTI E L'INSTALLAZIONE DEVONO ESSERE EFFETTUATI DA PERSONALE QUALIFICATO.

I collegamenti e l'installazione dell'apparecchio richiedono conoscenze tecniche ed esperienza particolari. Per ragioni di sicurezza, contattare sempre il rivenditore presso il quale è stato acquistato il prodotto per eseguire l'installazione.

UTILIZZARE LE PARTI ACCESSORIE SPECIFICATE E INSTALLARLE IN MODO CORRETTO.

Verificare di utilizzare esclusivamente le parti accessorie specificate. L'utilizzo di altri componenti può danneggiare internamente l'apparecchio o non garantire l'installazione salda del medesimo. Ciò potrebbe causare l'allentamento dei componenti e quindi pericoli o guasti al prodotto.

SISTEMARE I CAVI IN MODO CHE NON VENGANO PIEGATI NÉ PIZZICATI DA PARTI METALLICHE TAGLIANTI.

Sistemare i cavi e i cablaggi lontano da parti in movimento (quali le guide dei sedili) o da parti taglienti o aguzze. In questo modo, il cablaggio non verrà pizzicato e quindi non si danneggerà. Se i cavi passano attraverso i fori nelle lamiere, utilizzare un anello di gomma per evitare che la loro guaina isolante venga tagliata dal bordo metallico del foro.

NON INSTALLARE IN LUOGHI ECCESSIVAMENTE UMIDI O POLVEROSI.

Evitare di installare l'apparecchio in luoghi eccessivamente umidi o polverosi. La presenza di umidità o polvere all'interno del prodotto può causare problemi di funzionamento.

AVVERTENZE

- Prima di installare l'unità X901D-DU, scollegare il cavo dal terminale (-) della batteria. Questa operazione riduce il rischio di danni all'unità in caso di cortocircuito.
- Assicurarsi di collegare i cavi codificati in base al colore secondo lo schema. Collegamenti erranei possono causare problemi di funzionamento o danni all'impianto elettrico del veicolo.
- Quando si eseguono i collegamenti all'impianto elettrico del veicolo, prestare attenzione ai componenti installati in fabbrica (es. computer di bordo). Non servirsi di questi cavi per fornire alimentazione all'unità. Quando si collega il dispositivo X901D-DU alla scatola dei fusibili, verificare che il fusibile per il particolare circuito del dispositivo X901D-DU sia dell'ampereggio corretto. Diversamente, si possono provocare danni all'unità e/o al veicolo. In caso di dubbi, consultare il rivenditore Alpine.

EN	Parts list (1-9)
DE	Teileliste (1-9)
FR	Liste de pièces (1-9)
ES	Lista de piezas (1-9)
IT	Elenco dei componenti (1-9)

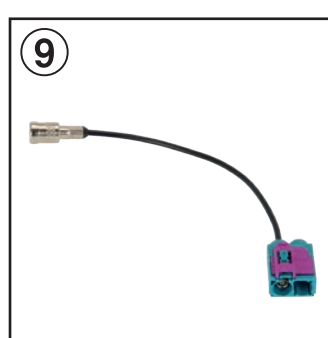
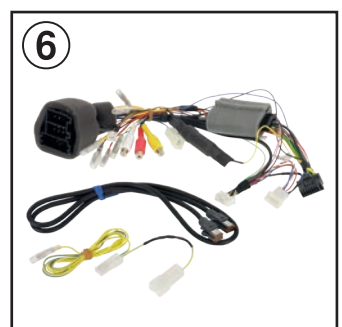
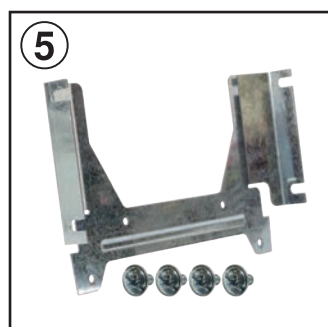
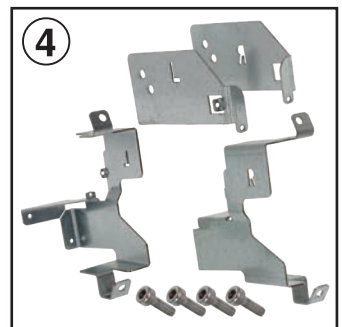
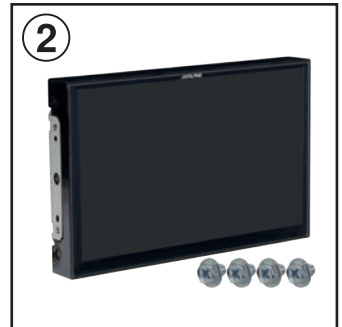

EN

- ① AVN Unit
- ② Display
- ③ Display housing with keys and cable
- ④ Bracket for AVN Unit
- ⑤ Bracket for Display
- ⑥ Power Harness, Display cable and Handbrake cable
- ⑦ GPS Antenna
- ⑧ USB Extension
- ⑨ Antenna Adapter

FR

- ① Ensemble AVN
- ② Écran
- ③ Boîtier de l'écran avec touches et câble
- ④ Support de l'ensemble AVN
- ⑤ Support de l'écran
- ⑥ Faisceau d'alimentation, câble d'écran et câble de frein à main
- ⑦ Antenne GPS
- ⑧ Rallonge USB
- ⑨ Adaptateur d'antenne

IT

- ① Unità AVN
- ② Display
- ③ Alloggiamento del display con tasti e cavo
- ④ Staffa per unità AVN
- ⑤ Staffa per display
- ⑥ Cablaggio di alimentazione, cavo del display e cavo del freno a mano
- ⑦ Antenna GPS
- ⑧ Prolunga USB
- ⑨ Adattatore antenna

DE

- ① AVN-Gerät
- ② Display
- ③ Displaygehäuse mit Tasten und Kabel
- ④ Halterung für AVN-Gerät
- ⑤ Halterung für Display
- ⑥ Stromversorgungs-kabelbaum, Displaykabel und Handbremskabel
- ⑦ GPS Antenne
- ⑧ USB Verlängerung
- ⑨ Antennen Adapter

ES

- ① Unidad AVN
- ② Pantalla
- ③ Carcasa de la pantalla con las teclas y el cable
- ④ Soporte para la unidad AVN
- ⑤ Soporte para la pantalla
- ⑥ Arnés de alimentación, cable para la pantalla y cable del freno de mano
- ⑦ Antena GPS
- ⑧ Cable prolongador USB
- ⑨ Adaptador de antena

EN	Required Tools (10-14)
DE	Werkzeuge (10-14)
FR	Outils nécessaires (10-14)
ES	Herramientas necesarias (10-14)
IT	Attrezzi necessari (10-14)

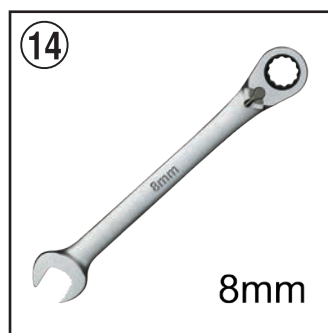
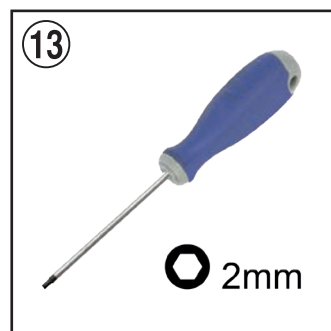
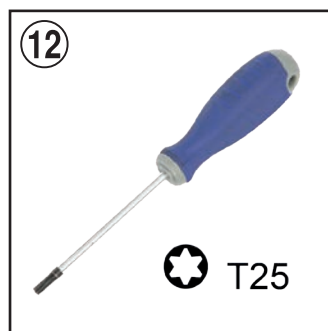
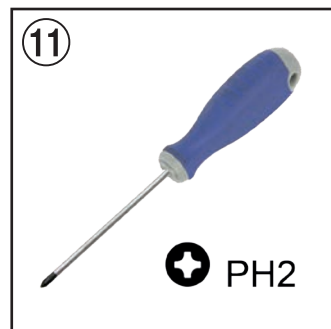
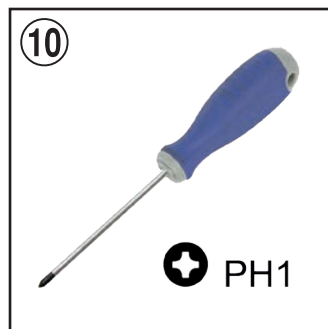

EN

- ⑩ PH1 Screwdriver
- ⑪ PH2 Screwdriver
- ⑫ T25 Screwdriver
- ⑬ 2 mm Allen Key
- ⑭ 8 mm Spanner

FR

- ⑩ Tournevis PH1
- ⑪ Tournevis PH2
- ⑫ Tournevis T25
- ⑫ Clé Allen 2 mm
- ⑭ Clé 8 mm

IT

- ⑩ Cacciavite PH1
- ⑪ Cacciavite PH2
- ⑫ Cacciavite T25
- ⑫ Cacciavite a brugola da 2 mm
- ⑭ Chiave da 8 mm

DE

- ⑩ PH1 Schraubendreher
- ⑪ PH2 Schraubendreher
- ⑫ T25 Schraubendreher
- ⑬ 2 mm Inbusschlüssel
- ⑭ 8 mm Maulschlüssel

ES

- ⑩ Destornillador PH1
- ⑪ Destornillador PH2
- ⑫ Destornillador T25
- ⑬ Llave Allen de 2 mm
- ⑭ Llave de tornillos de 8 mm

EN Disconnection of battery

DE Trennen der Batterie vom Stromnetz

FR Déconnexion de la batterie

ES Desconexión de la batería

IT Distacco della batteria

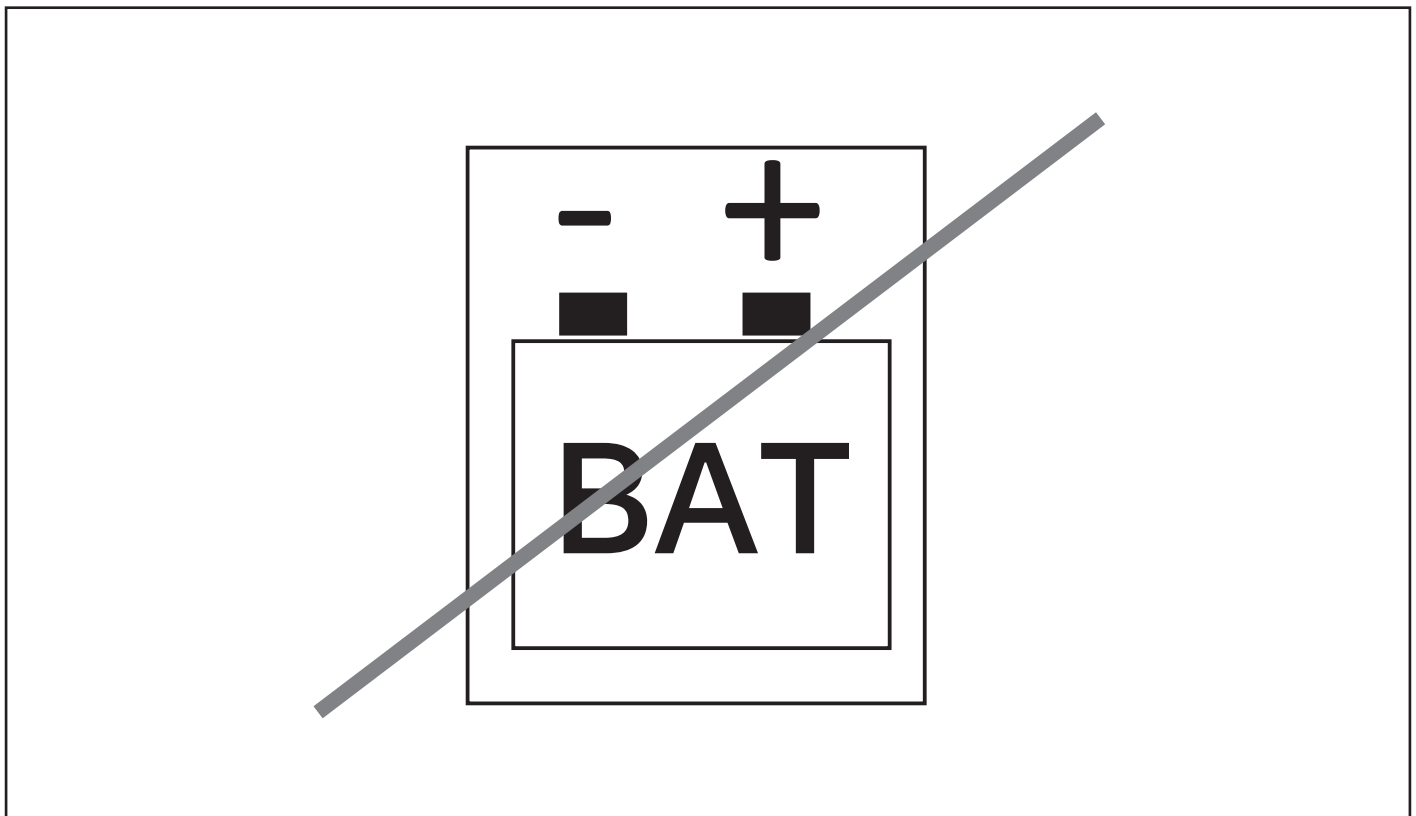

EN

⚠ WARNING:

Make sure to disconnect the cable from the negative battery terminal before proceeding.

Follow car manufacturer's guidelines.

ES

⚠ ADVERTENCIA:

Antes de proceder, asegúrese de desconectar el cable del terminal negativo de la batería.

Siga las instrucciones del fabricante del coche.

DE

⚠ WARNUNG:

Entfernen Sie das Kabel vom Minuspol der Batterie, bevor Sie fortfahren.

Befolgen Sie die Vorgaben des Fahrzeugherstellers.

IT

⚠ AVVERTENZA:

Prima di procedere, scollegare il cavo dal terminale negativo della batteria.

Attenersi alle istruzioni del costruttore del veicolo.

FR

⚠ AVERTISSEMENT :

N'oubliez pas de débrancher le câble de la borne négative de la batterie avant toute intervention.

Respectez les directives du constructeur de la voiture.

- EN** Installation (1-4)
- DE** Einbau (1-4)
- FR** Installation (1-4)
- ES** Instalación (1-4)
- IT** Installazione (1-4)

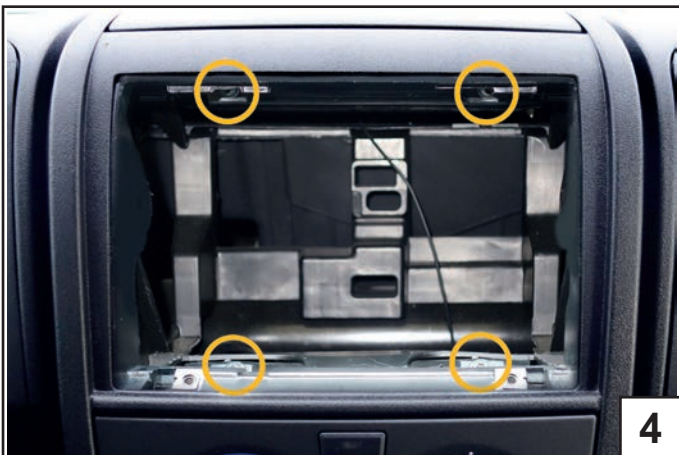

EN

Fiat Ducato with radio preparation: If the car is not equipped with this part, replace the radio dock with the following FIAT original part: 735535319 (more details on page 34).

Remove the compartment.

Release and remove four screws.

Position of the 4 screws.

ES

Fiat Ducato con preinstalación de radio: Si el coche no va equipado con esta pieza sustituya el receptáculo de la radio por la siguiente pieza original de FIAT: 735535319 (más información en la página 34).

Retire el compartimento.

Suelte y extraiga los cuatro tornillos.

Ubicación de los 4 tornillos.

DE

Fiat Ducato mit Radiovorbereitung (ISO Stecker): Sollten Sie im Fiat Ducato nicht diese Radio-Blende vorfinden, ersetzen Sie den Radioschacht mit dem folgenden FIAT Originalteil: 735535319 (weitere Details auf Seite 34)

Entfernen Sie das Ablagefach.

Schrauben Sie die vier Schrauben heraus.

Position der vier Schrauben.

IT

Fiat Ducato con predisposizione radio: se l'autoveicolo è privo di questo componente, sostituire il vano della radio con il seguente componente originale FIAT: 735535319 (ulteriori dettagli a pagina 34).

Rimuovere il vano.

Allentare e rimuovere le quattro viti.

Posizione delle 4 viti.

FR

Fiat Ducato avec préparation radio : Si le véhicule n'est pas équipé de cette pièce, remplacer le socle de la radio avec la pièce d'origine FIAT suivante : 735535319 (plus de détails à la page 34).

Déposez le compartiment.

Desserrez et déposez les quatre vis.

Position des 4 vis.

- EN** Installation (5-8)
- DE** Einbau (5-8)
- FR** Installation (5-8)
- ES** Instalación (5-8)
- IT** Installazione (5-8)

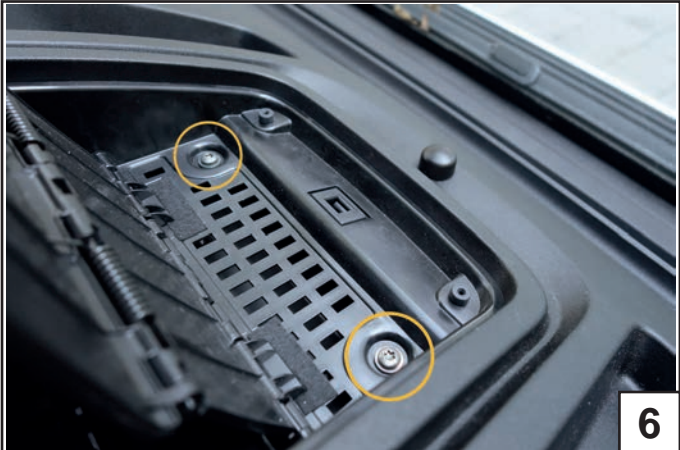

EN

Open the note pad holder.

Release both screws and remove the holder.

Now you have access to the space for GPS Antenna installation and routing of further signal cables and antenna leads. Please install the GPS Antenna as close to the windshield as possible.

Remove the cover of the fuse box.

ES

Abra el soporte para blocs de notas.

Suelte ambos tornillos y retire el soporte.

De esta forma ya puede acceder al espacio para la instalación de la antena GPS y de otros cables de señal y de antenas. Instale la antena GPS lo más cerca posible del parabrisas.

Retire la cubierta de la caja de fusibles.

DE

Klappen Sie den Notizbretthalter auf.

Lösen Sie die beiden Schrauben und entfernen Sie den Halter.

Nun haben Sie den Platz geschaffen, zum Einbau der GPS Antenne und die Durchführung weiterer Signalleitungen und Antennen. Bitte achten Sie darauf, dass die GPS-Antenne so nah wie möglich an der Windschutzscheibe positioniert wird.

Entfernen Sie den Deckel des Sicherungskastens.

IT

Aprire il supporto del bloc-notes.

Rilasciare entrambe le viti e rimuovere il supporto.

Ora è possibile accedere allo spazio per l'installazione dell'antenna GPS e la posa di ulteriori cavi di segnale e dell'antenna. Installare l'antenna GPS quanto più vicino possibile al parabrezza.

Rimuovere il coperchio della scatola fusibili.

FR

Ouvrez le support de bloc-notes.

Desserrez les deux vis et retirez le support.

Vous avez maintenant accès à l'espace d'installation de l'antenne GPS et d'acheminement des autres câbles de signaux et fils d'antenne. Veuillez installer l'antenne GPS aussi près que possible du pare-brise.

Déposez le cache du boîtier de fusibles.

- EN** Installation (9-12)
- DE** Einbau (9-12)
- FR** Installation (9-12)
- ES** Instalación (9-12)
- IT** Installazione (9-12)

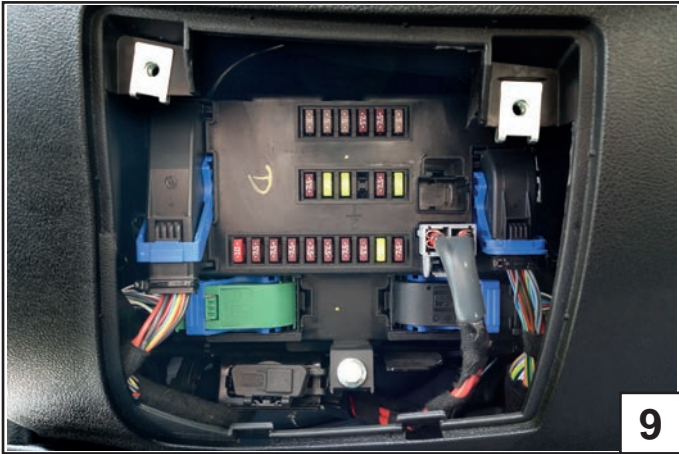

9



10

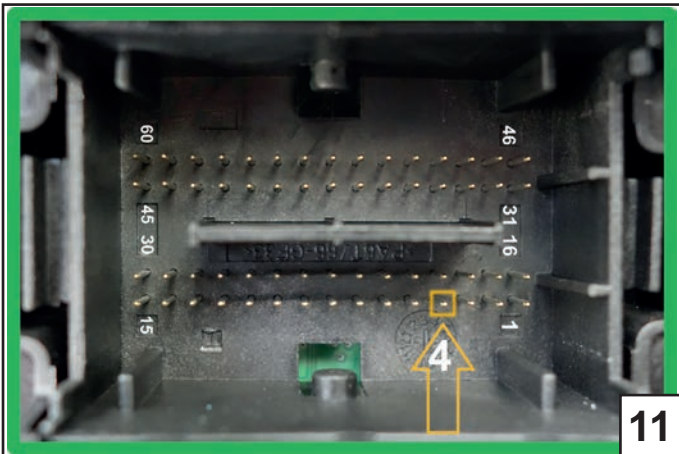

11

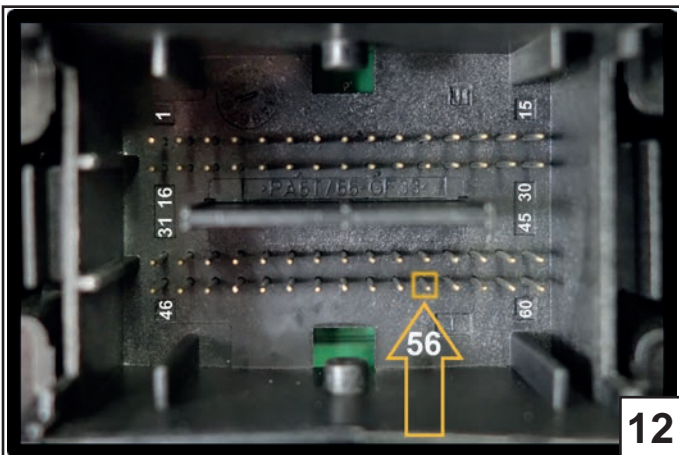

12

EN

Fusebox

Disconnect the two 60 pin connectors below and remove the housings.

Left connector (green):

Pin 4 = Reverse Light

Right Connector (black):

Pin 56 = Speed Pulse

ES

Caja de fusibles

Desconecte los dos conectores de 60 clavijas de abajo y retire las carcasas.

Conector izquierdo (verde):

Clavija 4 = Luz de marcha atrás

Conector derecho (negro):

Clavija 56 = Impulso de velocidad

DE

Sicherungskasten

Ziehen Sie die zwei unteren 60 Pol-Stecker ab und entfernen Sie die Steckergehäuse.

Linker Stecker (grün):

Pin 4 = Rückfahrcheinwerfer

Rechter Stecker (schwarz):

Pin 56 = Geschwindigkeitsimpuls

IT

Scatola fusibili

Scollegare i due connettori a 60 pin indicati sotto e rimuovere gli alloggiamenti.

Connettore lato sinistro (verde):

Pin 4 = Luce retromarcia

Connettore lato destro (nero):

Pin 56 = Impulsi velocità

FR

Boîtier de fusibles

Déconnectez les deux connecteurs à 60 broches du bas et déposez les boîtiers.

Connecteur gauche (vert) :

Broche 4 = feu de recul

Connecteur droit (noir) :

Broche 56 = impulsion de vitesse

EN	Installation (13-16)
DE	Einbau (13-16)
FR	Installation (13-16)
ES	Instalación (13-16)
IT	Installazione (13-16)

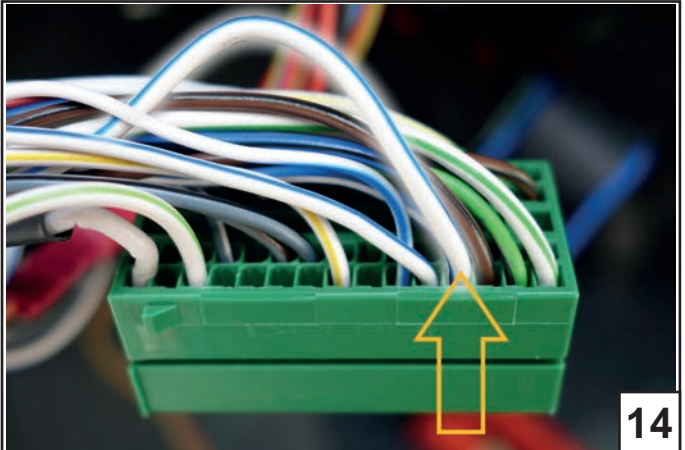
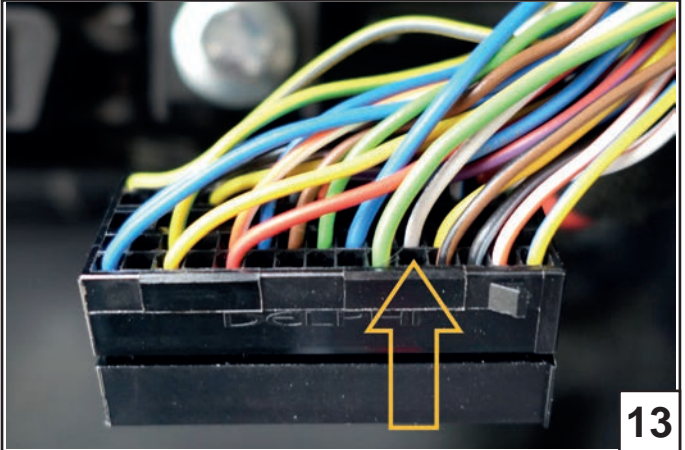

EN

Insert the green-white lead (Speed Pulse) into the free chamber (56) of the black connector.

Connect the orange-white lead to the lead of the reverse light (Pin 4 of the green connector).

Remove the handbrake cover with the three screws and connect the yellow-blue wire of the parking brake connector.

Route the three leads behind the fuse box, along the radio harness to the radio dock. Attach the note pad holder with the two rear screws.

ES

Introduzca el cable verde-blanco (impulso de velocidad) en el hueco vacío (56) del conector negro.

Conecte el cable naranja-blanco al cable de la luz de marcha atrás (clavija 4 del conector verde).

Retire la cubierta del freno de mano con los tres tornillos y conecte el cable amarillo-azul del conector del freno de mano.

Pase los tres cables por detrás de la caja de fusibles a través del arnés de cables de la radio hasta el receptáculo de la radio. Fije el soporte para blocs de notas con los dos tornillos traseros.

DE

Stecken Sie die grün-weiße Leitung (Speed Pulse) in Kammer 56 des schwarzen Steckers.

Verbinden Sie die orange-weiße Leitung (Reverse) mit der Leitung des Rückfahrscheinwerfersignals, Kammer 4 des grünen Steckers.

Entfernen Sie die Handbremsverkleidung mit den drei Schrauben und schliessen Sie das gelb-blaue Kabel an den Handbremsschalter an.

Verlegen Sie die drei Kabel hinter dem Sicherungskasten, entlang des Kabelbaums zum Radio-schacht und befestigen Sie danach den Notizbretthalter mit den zwei hinteren Schrauben.

IT

Inserire il cavo verde-bianco (impulsi velocità) nel vano libero (56) del connettore nero.

Collegare il cavo arancio-bianco al cavo della luce della retromarcia (pin 4 del connettore verde).

Rimuovere la copertura del freno a mano con le tre viti, quindi collegare il cavo giallo-blu del connettore del freno di stazionamento.

Far passare i tre cavi dietro la scatola fusibili, lungo il cablaggio della radio verso il relativo vano. Fissare il supporto del bloc-notes con le due viti posteriori.

FR

Insérez le fil vert-blanc (impulsion de vitesse) dans le logement libre (56) du connecteur noir.

Raccordez le fil orange-blanc au fil du feu de recul (broche 4 du connecteur vert).

Déposez le cache du frein à main avec les trois vis et raccordez le fil jaune-bleu du connecteur de frein de stationnement.

Acheminer les trois fils derrière le boîtier de fusibles le long du faisceau de la radio jusqu'au socle de la radio. Fixez le support de bloc-notes à l'aide des deux vis arrière.

EN Installation (17-20)

DE Einbau (17-20)

FR Installation (17-20)

ES Instalación (17-20)

IT Installazione (17-20)

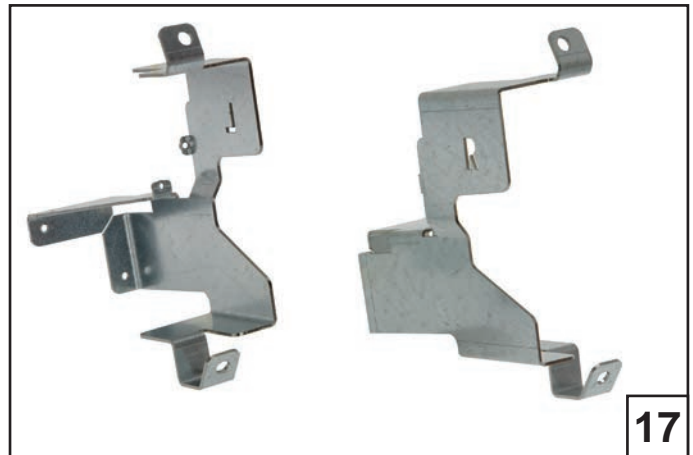

EN

Brackets for the AVN Unit

Tilt the brackets to insert into radio dock.

Bring the brackets into the shown position.

Fix the brackets with the 4 original screws.

ES

Soportes para la unidad AVN

Incline los soportes para introducirlos en el receptáculo de la radio.

Coloque los soportes en la posición mostrada.

Fije los soportes con los 4 tornillos originales.

DE

Halterung für den Monitor/ AVN-Gerät

Kippen Sie die Halterung in das Radio-Dock ein.

Setzen Sie die Halterung in der richtigen Position.

Schrauben Sie die Halterungen mit den vier Originalschrauben fest.

IT

Staffe per l'unità AVN

Inclinare le staffe per inserirle nel vano radio.

Portare le staffe nella posizione mostrata.

Fissare le staffe con le 4 viti originali.

FR

Supports de l'ensemble AVN

Inclinez les supports pour les insérer dans le socle de la radio.

Positionnez les supports comme illustré.

Fixez les supports à l'aide des 4 vis d'origine.

EN Installation (21-24)

DE Einbau (21-24)

FR Installation (21-24)

ES Instalación (21-24)

IT Installazione (21-24)

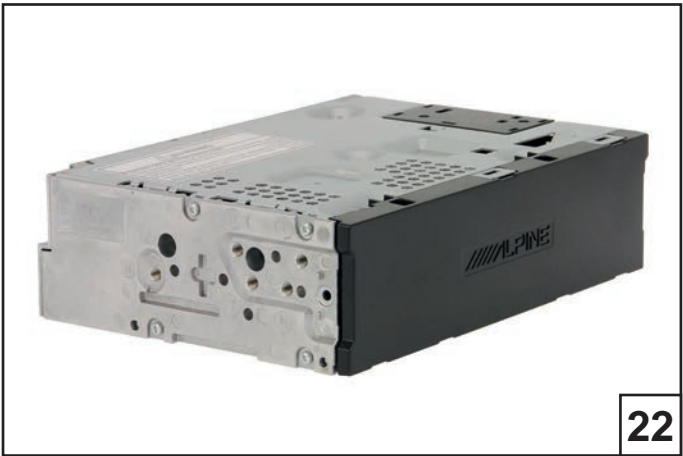
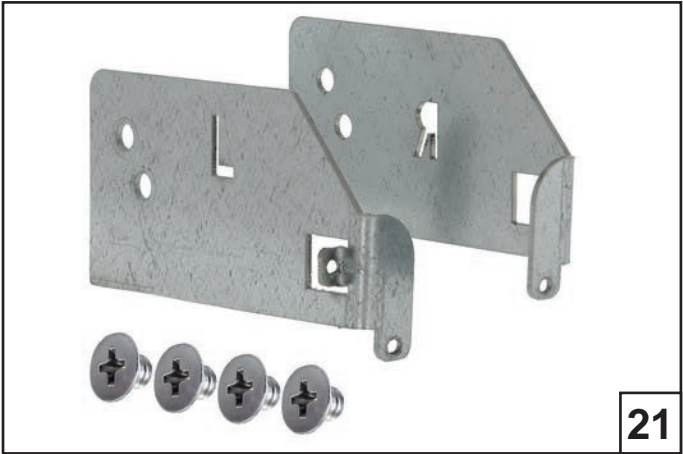

EN

Brackets for AVN unit

AVN Unit

Attach the bracket with two screws on the left side of the AVN unit.

Attach the bracket with two screws on the right side of the AVN unit.

ES

Soportes para la unidad AVN

Unidad AVN

Fije el soporte con dos tornillos en el lado izquierdo de la unidad AVN.

Fije el soporte con dos tornillos en el lado derecho de la unidad AVN.

DE

Halterung für das AVN-Gerät

AVN-Gerät

Befestigen Sie die Halterung mit zwei Schrauben an der linken Seite des AVN-Geräts.

Befestigen Sie die Halterung mit zwei Schrauben an der rechten Seite des AVN-Geräts.

IT

Staffa per unità AVN

Unità AVN

Fissare la staffa con due viti sul lato sinistro dell'unità AVN.

Fissare la staffa con due viti sul lato destro dell'unità AVN.

FR

Support de l'ensemble AVN

Ensemble AVN

Fixez le support à l'aide de deux vis sur le côté gauche de l'ensemble AVN.

Fixez le support à l'aide de deux vis sur le côté droit de l'ensemble AVN.

EN Installation (25-28)

DE Einbau (25-28)

FR Installation (25-28)

ES Instalación (25-28)

IT Installazione (25-28)

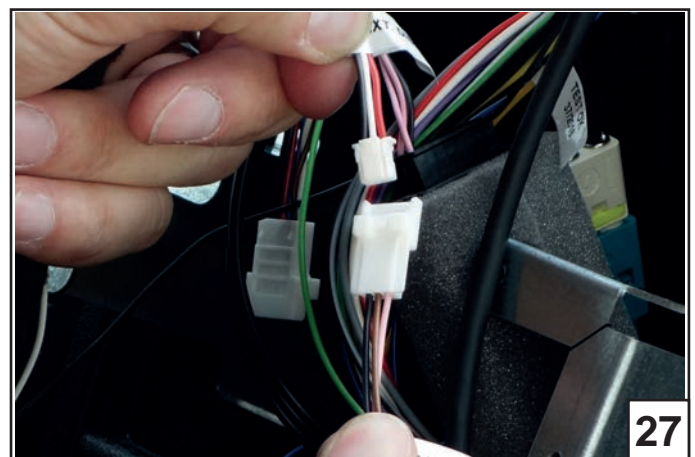

EN

Connect the vehicle specific harness with the AVN unit.

Key harness

Connect the 3 pin plug of the key harness with the corresponding socket of the display harness.

Connect the antenna.

ES

Conecte el arnés específico del vehículo a la unidad AVN.

Arnés para las teclas

Conecte el conector de 3 clavijas del arnés para las teclas a la toma correspondiente del arnés de la pantalla.

Conecte la antena.

DE

Verbinden Sie den fahrzeugspezifischen Kabelbaum mit dem AVN-Gerät.

Tastenkabel

Verbinden Sie den 3-poligen Stecker des Tastenkabelbaums mit der Buchse des Displaykabels.

Schließen Sie die Antenne an.

IT

Collegare il cablaggio specifico per il veicolo all'unità AVN.

Cablaggio dei tasti

Collegare il connettore a 3 pin del cablaggio dei tasti alla presa corrispondente del cablaggio del display.

Collegare l'antenna.

FR

Raccordez le faisceau spécifique du véhicule à l'ensemble AVN.

Faisceau de touche

Raccordez le connecteur à 3 broches du faisceau de touche à la prise correspondante du faisceau de l'écran.

Branchez l'antenne.

EN Installation (29-32)

DE Einbau (29-32)

FR Installation (29-32)

ES Instalación (29-32)

IT Installazione (29-32)



EN

Insert the vehicle's ISO connector.
Insert the AVN unit into the radio dock.
Hex socket screws to attach brackets.
Attach the display brackets with the four hex socket screws.

ES

Introduzca el conector ISO del vehículo.
Introduzca la unidad AVN en el receptáculo de la radio.
Tornillos Allen para fijar los soportes.
Fije los soportes de la pantalla con los cuatro tornillos Allen.

DE

Verbinden sie die ISO-Buchse mit dem werksseitigen Radiostecker.
Setzen Sie das AVN-Gerät in das Radio-Dock ein.
Inbusschrauben zum Verbinden der Halterungen.
Verschrauben Sie die Halterungen mit den vier Inbusschrauben.

IT

Inserire il connettore ISO del veicolo.
Inserire l'unità AVN nel vano della radio.
Viti a brugola esagonale per il fissaggio delle staffe.
Fissare le staffe del display con le quattro viti a brugola esagonale.

FR

Introduisez le connecteur ISO du véhicule.
Introduisez l'ensemble AVN dans le socle de la radio.
Vis à six pans creux pour fixer les supports.
Fixez les supports de l'écran à l'aide des quatre vis à six pans creux.

EN Installation (33-36)

DE Einbau (33-36)

FR Installation (33-36)

ES Instalación (33-36)

IT Installazione (33-36)



EN

Rear display housing

Connect the key harness to the keyboard in the display housing.

Attach the display housing to the dash board.

Make sure that the display power- and signal cable, as well as the microphone cable are accessible.

ES

Carcasa trasera de la pantalla

Conecte el arnés para las teclas al teclado de la carcasa de la pantalla.

Fije la carcasa de la pantalla en el salpicadero.

Asegúrese de que el cable de alimentación y el de señal de la pantalla, así como el del micrófono, se encuentran accesibles.

DE

Hintere Monitorverkleidung

Verbinden Sie die Tastenkabel mit den Tasten des Monitorgehäuses.

Bringen Sie das Monitorgehäuse am Armaturenbrett an.

Stellen Sie sicher, dass Monitor Strom- und Signalkabel des Monitors, sowie das Mikrofonkabel zugänglich sind.

IT

Alloggiamento posteriore del display

Collegare il cablaggio dei tasti alla tastiera nell'alloggiamento del display.

Fissare l'alloggiamento del display al cruscotto.

Verificare che siano accessibili i cavi di alimentazione e segnale del display, nonché il cavo del microfono.

FR

Boîtier arrière de l'écran

Raccordez le faisceau de touche au clavier dans le boîtier de l'écran.

Fixez le boîtier de l'écran au tableau de bord.

Assurez-vous que le câble d'alimentation et de signaux de l'écran, ainsi que le câble du microphone sont accessibles.

EN Installation (37-40)

DE Einbau (37-40)

FR Installation (37-40)

ES Instalación (37-40)

IT Installazione (37-40)

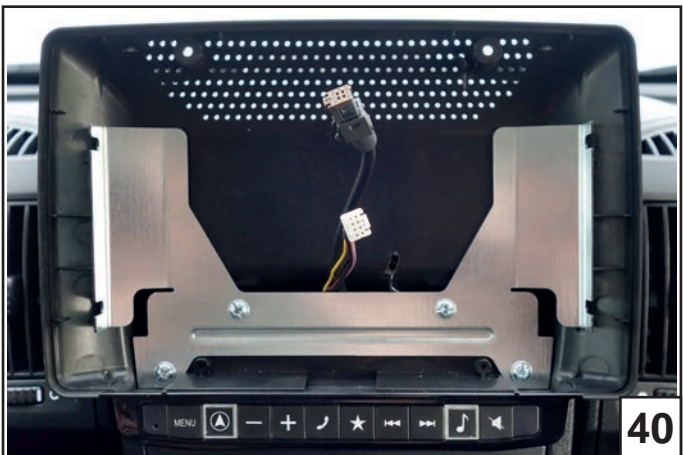
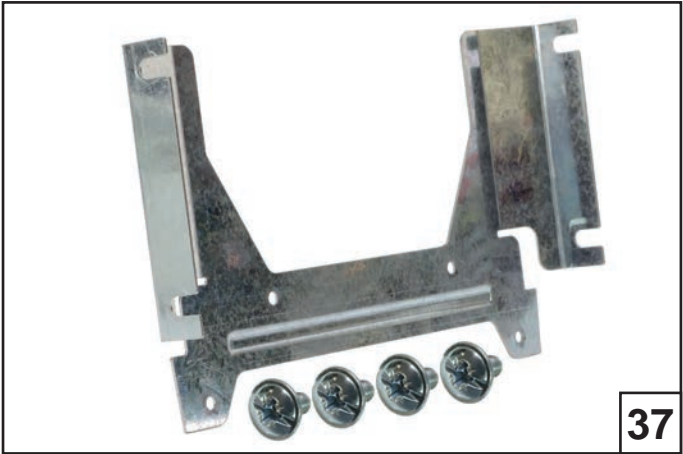

EN

Bracket for display

Attach to the top of the AVN bracket. Make sure the display cables can move easily.

Fix with four supplied screws.

Position of the screws.

ES

Soporte para la pantalla

Fije la parte superior del soporte para AVN. Asegúrese de que los cables para la pantalla se pueden mover con facilidad.

Fíjelo con los cuatro tornillos incluidos.

Ubicación de los tornillos.

DE

Monitorhalterung

Setzen Sie die Halterung auf die AVN-Halterung. Achten Sie darauf, dass die Monitor-Anschlusskabel freigängig bleiben.

Verschrauben Sie beides mit den vier mitgelieferten Schrauben.

Position der vier Schrauben.

IT

Staffa per display

Fissare alla parte superiore della staffa AVN. Verificare che i cavi del display possano muoversi con facilità.

Fissare con le quattro viti in dotazione.

Posizione delle viti.

FR

Support de l'écran

Fixez-le en haut du support de l'AVN. Assurez-vous que les câbles peuvent être déplacés facilement.

Fixez à l'aide des quatre vis fournies.

Position des vis.

EN Installation (41-44)

DE Einbau (41-44)

FR Installation (41-44)

ES Instalación (41-44)

IT Installazione (41-44)

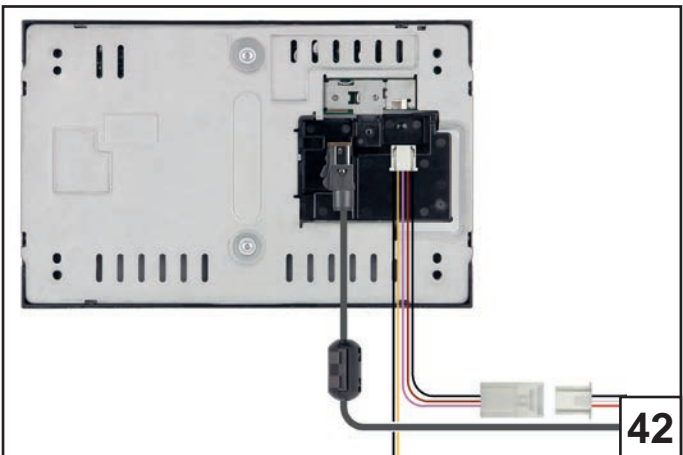

EN

Display

Connect the signal cable and the power connector to the display.

Insert the supplied hex screws to the display and screw them in halfway.

Insert the display to the bracket and fix the four hex screws.

ES

Pantalla

Conecte el cable de señal y el conector de alimentación a la pantalla.

Introduzca los tornillos Allen incluidos en la pantalla y atorníllelos hasta la mitad.

Introduzca la pantalla en el soporte y acabe de atornillar los cuatro tornillos Allen.

DE

Display

Verbinden Sie das Signal-Kabel und die Stromversorgung mit dem Display.

Drehen Sie die vier mitgelieferten 8 mm Sechskantschrauben bis zur Hälfte in den Monitor rein.

Setzen Sie das Display in die Halterung ein, ziehen Sie die vier Sechskantschrauben fest.

IT

Display

Collegare il cavo del segnale e il connettore di alimentazione al display.

Inserire le viti esagonali in dotazione nel display e avvitarle per metà.

Inserire il display nella staffa e fissare le quattro viti esagonali.

FR

Écran

Raccordez le câble de signaux et le connecteur d'alimentation à l'écran.

Introduisez les vis à six pans creux fournies dans l'écran et vissez-les à moitié.

Introduisez l'écran dans le support et fixez les quatre vis à six pans creux.

EN Installation (45-48)

DE Einbau (45-48)

FR Installation (45-48)

ES Instalación (45-48)

IT Installazione (45-48)

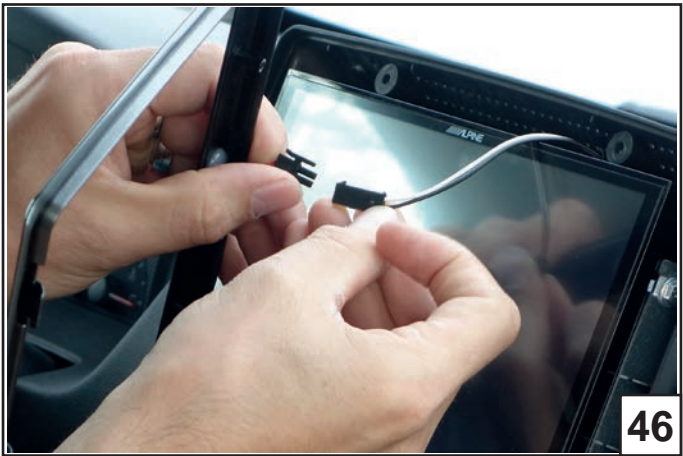

EN

Front display housing with two screws and screw covers

Connect the microphone cable.

Insert the bottom part of the display frame into the groove.

Tilt the frame top until in final position.

ES

Carcasa delantera de la pantalla con dos tornillos y tapas para los tornillos

Conecte el cable del micrófono.

Introduzca la parte inferior del marco de la pantalla en la ranura.

Incline la parte superior del marco hasta colocarlo en su posición final.

DE

Display-Blende mit zwei Schrauben und zwei Blindstopfen

Verbinden sie das Mikrofonkabel.

Setzen Sie die Display-Blende zuerst unten in die dafür vorgesehene Führung ein.

Neigen Sie die Blende oben in die Endposition.

IT

Cornice anteriore del display con due viti e relative coperture

Collegare il cavo del microfono.

Inserire la parte inferiore della cornice del display nell'apposita scanalatura.

Inclinare la parte superiore della cornice fino a portare quest'ultima nella posizione finale.

FR

Boîtier avant de l'écran avec deux vis et cache vis

Raccordez le câble du microphone.

Introduisez la partie basse du cadre de l'écran dans la gorge.

Inclinez le haut du cadre jusqu'à sa position finale.

EN Installation (49-52)

DE Einbau (49-52)

FR Installation (49-52)

ES Instalación (49-52)

IT Installazione (49-52)



EN

Two screws and screw covers

Attach the frame with the two supplied screws to the monitor housing.

Cover the screws.

Overview

ES

Dos tornillos y sus tapas

Fije el marco a la carcasa de la pantalla con los dos tornillos incluidos.

Tape los tornillos.

Visión de conjunto

DE

Zwei Schrauben und zwei Blindstopfen

Verschrauben Sie die Blende mit den zwei mitgelieferten Schrauben am Monitorgehäuse.

Verschliessen Sie die Schraubenöffnungen mit den zwei Blindstopfen.

Übersicht

IT

Due viti con relative coperture

Fissare la cornice all'alloggiamento del display con le due viti in dotazione.

Coprire le viti.

Panoramica

FR

Deux vis et cache vis

Fixez le cadre sur le boîtier de l'écran à l'aide des vis fournies.

Couvrez les vis.

Vue d'ensemble

EN Installation (53)

DE Einbau (53)

FR Installation (53)

ES Instalación (53)

IT Installazione (53)



Part Nr. / Part Nr. / Réf. / N.º de pieza / N. part.: 735535319

53

EN

If the car is not equipped with this part, replace the radio dock with the following FIAT original part: 735535319.

ES

Si el coche no va equipado con esta pieza sustituya el receptáculo de la radio por la siguiente pieza original de FIAT: 735535319.

DE

Sollten Sie im Fiat Ducato nicht diese Radio-Blende vorfinden, ersetzen Sie den Radioschacht mit dem folgenden FIAT Originalteil: 735535319.

IT

Se l'autoveicolo è privo di questo componente, sostituire il vano della radio con il seguente pezzo originale FIAT: 735535319.

FR

Si le véhicule n'est pas équipé de cette pièce, remplacer le socle de la radio avec la pièce d'origine FIAT suivante : 735535319.

EN Changing the illumination
Color of the Keys

DE Farbe der Tastenbeleuchtung
ändern

FR Modification de la teinte
d'éclairage des touches

ES Cambio del color de
iluminación de las teclas

IT Variazione del colore di
illuminazione dei tasti

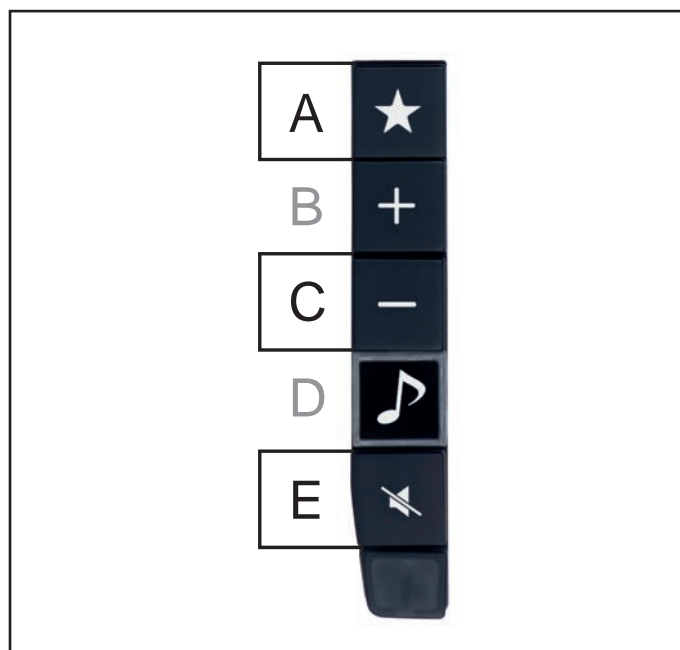

Color Presets	Farbvoreinstellungen	Présélections de teintes
1. Red	1. Rot	1. Rouge
2. Red (dim)	2. Rot (gedimmt)	2. Rouge (atténué)
3. Blue	3. Blau	3. Bleu
4. Blue (dim)	4. Blau (gedimmt)	4. Bleu (atténué)
5. Green	5. Grün	5. Vert
6. Green (dim)	6. Grün (gedimmt)	6. Vert (atténué)
7. Orange	7. Orange	7. Orange
8. Orange (dim)	8. Orange (gedimmt)	8. Orange (atténué)
9. Yellow	9. Gelb	9. Jaune
10. Yellow (dim)	10. Gelb (gedimmt)	10. Jaune (atténué)
11. White	11. Weiß	11. Blanc
12. White (dim)	12. Weiß (gedimmt)	12. Blanc (atténué)

Colores predeterminados	Colori preimpostati
1. Rojo	1. Rosso
2. Rojo (atenuado)	2. Rosso (tenue)
3. Azul	3. Blu
4. Azul (atenuado)	4. Blu (tenue)
5. Verde	5. Verde
6. Verde (atenuado)	6. Verde (tenue)
7. Naranja	7. Arancione
8. Naranja (atenuado)	8. Arancione (tenue)
9. Amarillo	9. Giallo
10. Amarillo (atenuado)	10. Giallo (tenue)
11. Blanco	11. Bianco
12. Blanco (atenuado)	12. Bianco (tenue)

EN

Twelve illumination presets are available to choose from. See table for details. To toggle the colors, push keys 'Favorites' (A), '-' (C) and 'Mute' (E) simultaneously. Repeat until desired color is selected.

ES

Existen doce tipos de iluminación predeterminados entre los que elegir. Consulte la tabla para obtener más detalles. Para alternar los colores pulse las teclas "Favoritos" (A), "-" (C) y "Silenciar" (E) a la vez. Repita este paso hasta seleccionar el color deseado.

DE

Zwölf Beleuchtungs-Voreinstellungen stehen zur Auswahl. Siehe Tabelle. Drücken Sie zum Wechseln der Farben gleichzeitig auf die Tasten „Favoriten“ (A), „-“(C) und „Stumm“ (E). Wiederholen, bis die gewünschte Farbe ausgewählt ist.

IT

È possibile scegliere tra dodici colori preimpostati di illuminazione. Per maggiori informazioni, vedere la tabella. Per cambiare colore, premere contemporaneamente i tasti "Preferiti" (A), "-" (C) e "Silenziamento" (E). Ripetere l'operazione fino a selezionare il colore desiderato.

FR

Douze présélections d'éclairage sont disponibles. Consultez le tableau pour les détails. Pour changer de teinte, pressez simultanément les touches "Favoris" (A), "-" (C) et "Coupure du son" (E). Répétez jusqu'à obtention de la teinte désirée.



A series of horizontal dotted lines arranged in two columns, providing a template for handwriting practice.



.....

.....

.....

.....

.....

.....

.....

.....

.....

.....

.....

.....

.....

.....

.....

.....

.....

.....

.....

.....

.....

.....

.....

.....

.....

.....

.....

.....

.....

.....

.....

.....

.....

.....

.....

.....

.....

.....

.....

.....

.....

.....

.....

.....

.....

.....

.....

.....



Designed by Alpine Electronics (Europe) GmbH
Printed in Hungary

ALPINE ELECTRONICS MARKETING, INC.

1-7, Yukigaya-Otsukamachi, Ota-ku,
Tokyo 145-0067, JAPAN
Phone: 03-5499-4531

ALPINE ELECTRONICS OF AMERICA, INC.

19145 Gramercy Place, Torrance,
California 90501, U.S.A.
Phone 1-800-ALPINE-1 (1-800-257-4631)

ALPINE ELECTRONICS OF CANADA, INC.

777 Supertest Road, Toronto,
Ontario M3J 2M9, Canada
Phone 1-800-ALPINE-1 (1-800-257-4631)

ALPINE ELECTRONICS OF AUSTRALIA PTY. LTD.

161-165 Princes Highway, Hallam
Victoria 3803, Australia
Phone 03-8787-1200

ALPINE ELECTRONICS GmbH

Wilhelm-Wagenfeld-Str. 1-3, 80807 München, Germany
Phone 089-32 42 640

ALPINE ELECTRONICS OF U.K. LTD.

Alpine House
Fletchamstead Highway, Coventry CV4 9TW, U.K.
Phone 0870-33 33 763

ALPINE ELECTRONICS FRANCE S.A.R.L.

184, Allée des Erables
CS 52016 - Villepinte
95 945 Roissy CDG Cedex, France
Phone 01-48638989

ALPINE ITALIA S.p.A.

Viale C. Colombo 8, 20090 Trezzano
Sul Naviglio (MI), Italy
Phone 02-484781

ALPINE ELECTRONICS DE ESPAÑA, S.A.

Portal de Gamarra 36, Pabellón, 32
01013 Vitoria (Alava)-APDO 133, Spain
Phone 945-283588